

Bürger-Informationsveranstaltung zur Qualitätsoffensive Hamburg – Hannover 2026



Celle, den 20. Januar 2026



Qualitätsoffensive Hamburg – Hannover 2026

Projektvorstellung des Sanierungsprojektes

Anfang 2026

- 1. Blick auf den Korridor Hamburg – Hannover**
- 2. Wie die Deutsche Bahn ihre Bahn-Infrastruktur saniert**
- 3. Projektvorstellung:
Qualitätsoffensive Hamburg – Hannover 2026**
- 4. Kontakt und weitere Informationen zum Sanierungsprojekt**
- 5. Unsere Informations-Marktstände**

Bahnstrecke Hamburg – Hannover Überblick



Stand:
Anfang 2026

●→ 163 km Länge

📈 147 % Auslastung

🚂 Mischverkehrsstrecke



Detail zum Korridor

Die Strecke Hamburg–Hannover ist sowohl für den innerdeutschen Personenverkehr als auch den internationalen Güterverkehr von hoher Bedeutung.

Jeder vierte Güterwagen in Deutschland fährt ab oder nach Hamburg. Außerdem bindet die Strecke Europas größten Rangierbahnhof in Maschen an.

Projektleitung:
Dieter Olliges

Generalsanierung: Was ist das?

Die Realisierung des Hochleistungsnetzes wird wesentliche Veränderungen in der Herangehensweise bringen



Bisheriges Vorgehen

Generalsanierung



Bauen

viele kurze Baustellen



Eine lange Baustelle



Betrieb

ingleisiger Betrieb



Kein Betrieb: Totalsperrung



Gewerke

Fokus auf ein Gewerk



Alle Gewerke parallel



Erneuerung

1:1 Austausch



**Verbessertes Layout
Verbesserte Ausrüstung**



**Fahrplan
und Betrieb**

oft instabil



**Stabil auf der Schiene und
hochwertiger Ersatzverkehr auf der
Straße**

Geplante Generalsanierungen in Norddeutschland



Stand:
Anfang 2026

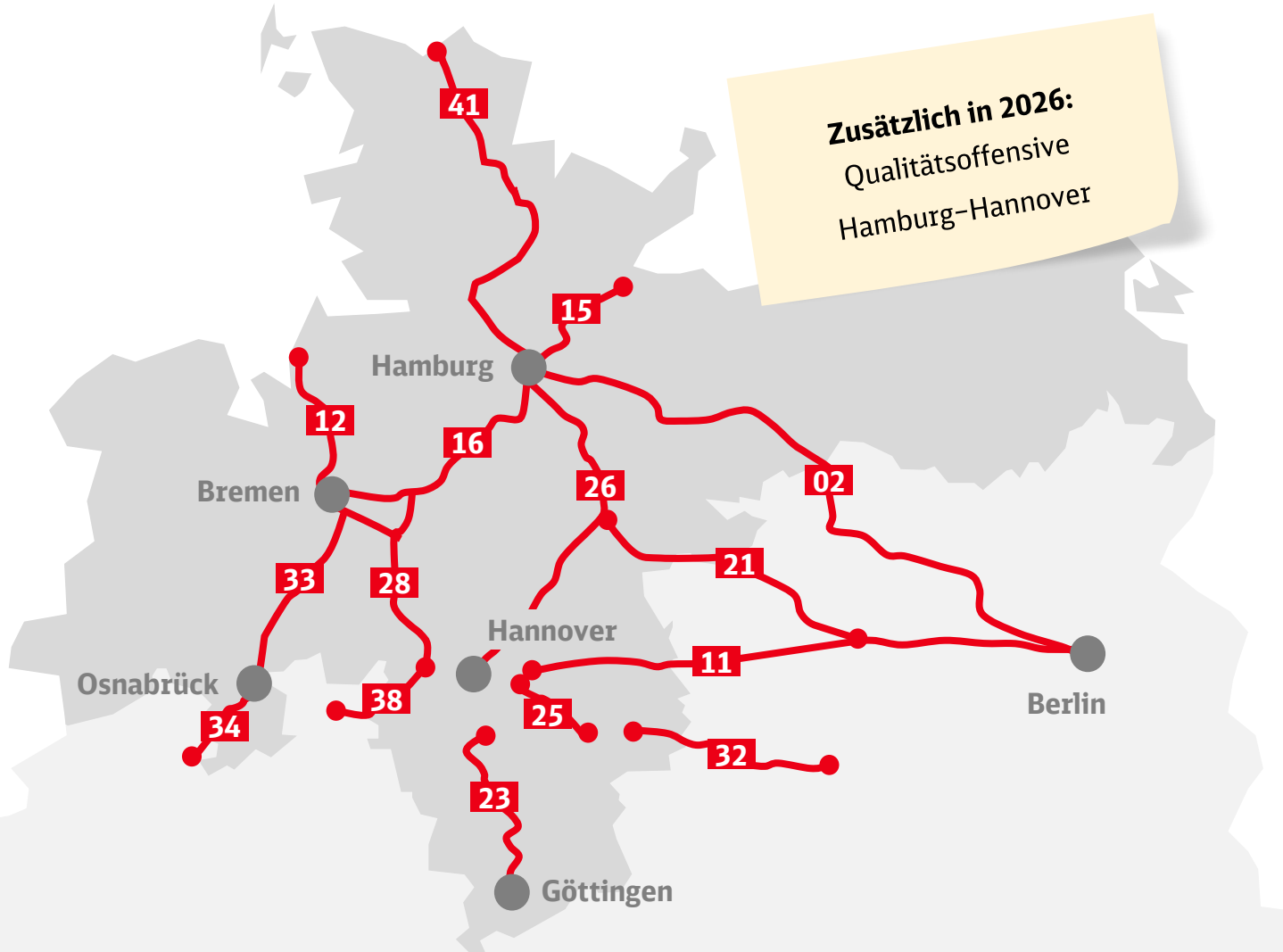

Abschnitt	Nr
Hamburg-Berlin	02
Lehrte-Berlin	11
Bremen-Bremerhaven	12
Lübeck-Hamburg	15
Hamburg-Bremen	16
Uelzen-Stendal	21
Nordstemmen-Göttingen	23
Lehrte-Groß-Gleidingen	25
Hamburg-Hannover	26
Bremen/Rotenburg-Wunstorf	28
Weddel-Magdeburg	32
Bremen-Osnabrück	33
Osnabrück-Münster	34
Minden-Wunstorf	38
Flensburg-Hamburg	41

Qualitätsoffensive Hamburg – Hannover 2026

Projektvorstellung







Die Qualitätsoffensive 2026 (QO26) auf einen Blick

Das sanieren wir in den 10 Wochen (01. Mai bis 10. Juli 2026)



Stand:
Anfang 2026

Qualitätsoffensive Hamburg – Hannover 2026

-  Erneuerung von ca. 100km **Gleis**
-  Sanierung von ca. 70 **Weichen**
-  Sanierung von 15 konstrukt. **Ingenieurbauwerken**
-  Modernisierung von 4 **Bahnhöfen**
-  Neue **Stellwerkstechnik** zw. Lüneburg und Uelzen
-  Streckensperrung mit Ersatzverkehr

Generalsanierung
Hamburg – Hannover
(vom 05.01. bis 22.06.2029)

**Vorbereitende
Maßnahmen**
für die Generalsanierung

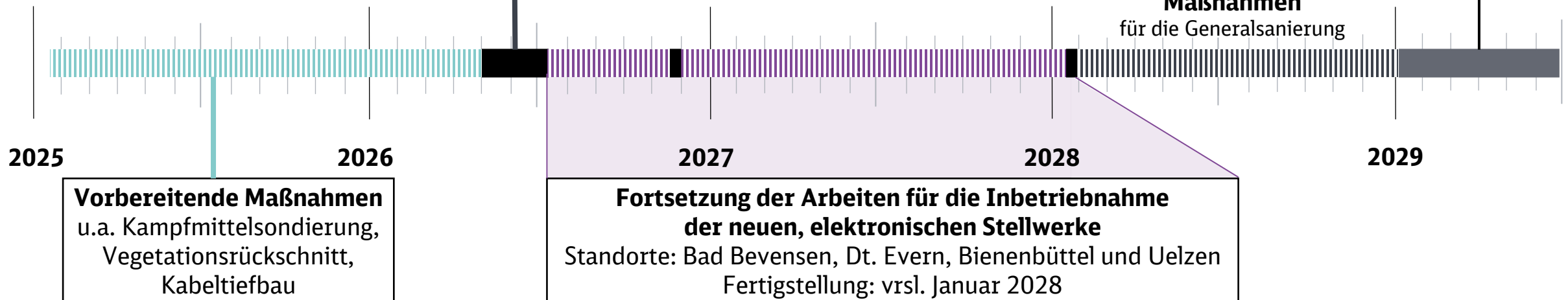

Blick auf die Landkarte

Wir sanieren die Bahn-Infrastruktur zwischen den Großstädten



Stand:
Anfang 2026

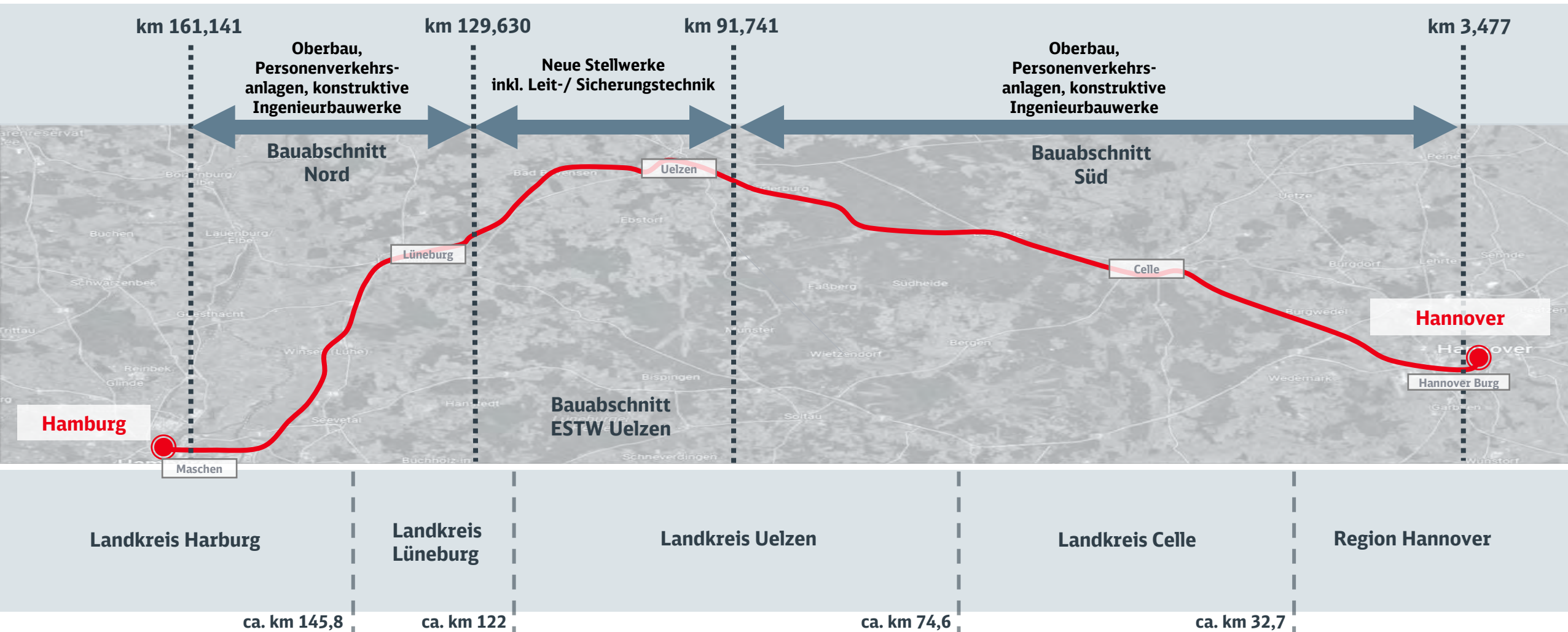

Blick in die Landkreise & die Region Hannover

Das sanieren/erneuern/modernisieren wir im Rahmen der Q026



Stand:
Anfang 2026

Bauabschnitt Nord



Bauabschnitt Neue Stellwerke

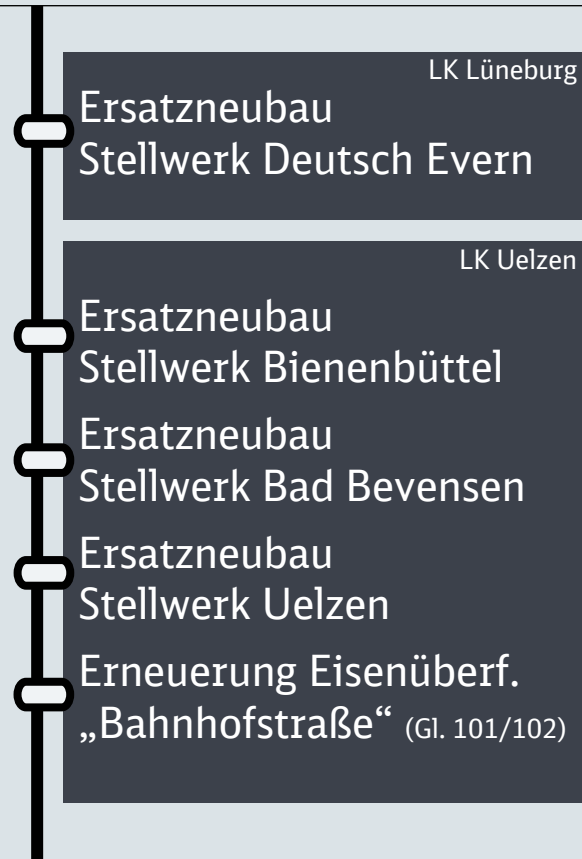

Bauabschnitt Süd

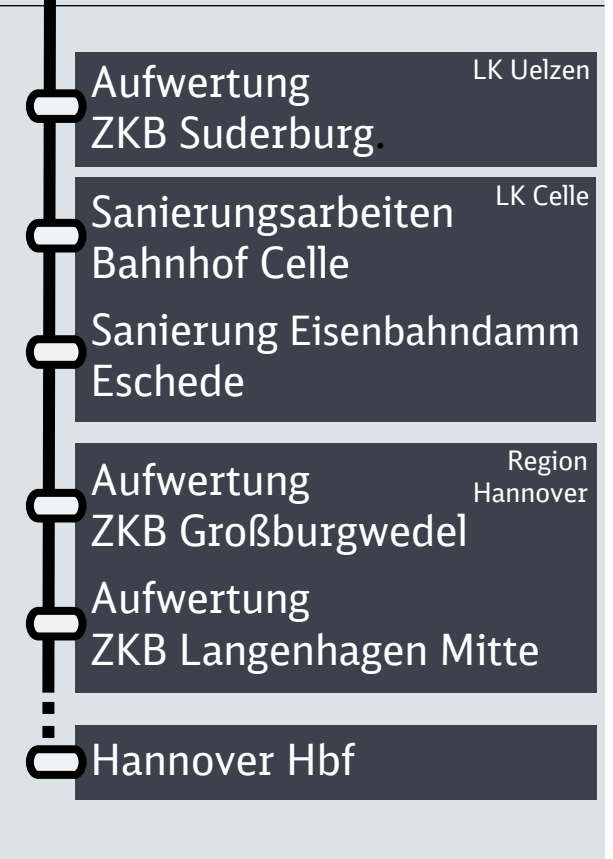

ZKB = Zukunftsbahnhof



Wir sind erreichbar unter:

hamburg-hannover@deutschebahn.com



**Mehr Infos gibt
es auch online
im Bauinfoportal**

1. Marktstand Qualitätsoffensive Hamburg – Hannover 2026 (QO26)

- Hintergrundwissen zum Korridor Hamburg – Hannover
- Zeitschiene der weiteren Sanierungsschritte auf der Bahnstrecke
- Ziele der Qualitätsoffensive Hamburg – Hannover 2026
- Grober Überblick auf die Sanierungs- und Erneuerungsmaßnahmen der QO26

2. Marktstand Qualitätsoffensive 2026-Partnerprojekte

Eine Auswahl der für Ihre Region relevanten Baumaßnahmen der Qualitätsoffensive Hamburg – Hannover 2026.

3. Marktstand Umwelt/Boden uvm.

Weiterführende Informationen zu u.a. den Themen:

- Natur- & Umweltschutz
- Baustelleneinrichtung
- Boden-Kartierung
- Kampfmittelsondierung

**Wir freuen uns,
mit Ihnen ins Gespräch
zu kommen**



Vielen Dank!



Joachim Ebinger | Celle | 20. Januar 2026



Schienenersatzverkehr (SEV) während der Qualitätsoffensive Hamburg – Hannover 2026

*Bürgerinformationsveranstaltung
Landkreis Celle*

„Qualitätsoffensive“ Hamburg – Hannover 2026



Akteure im Schienenpersonennahverkehr (SPNV)



„Qualitätsoffensive“ Hamburg – Hannover 2026



Auswirkungen auf den Schienenpersonenverkehr

- Umfassendes Nahverkehrsangebot (SEV) auf den gesperrten Streckenabschnitten (auch Richtung Ebstorf und Adendorf)
RE2 RE3 RB31 RE20 RB37 RE83
- Umleitung von Fern- und Güterverkehr hat Auswirkungen auf das SPNV-Angebot auf den Umleiterstrecken
RE4 RB41 RS6 S2 RE50
- Kein Fernverkehrsangebot (SEV) für LBG, UE und CE
- RB 38 „Heidebahn“ kürzeste Verbindung im Nahverkehr



Ersatzkonzept zwischen Hamburg und Hannover



Schienerpersonenverkehr nach Lüneburg und Celle reduziert den SEV-Abschnitt

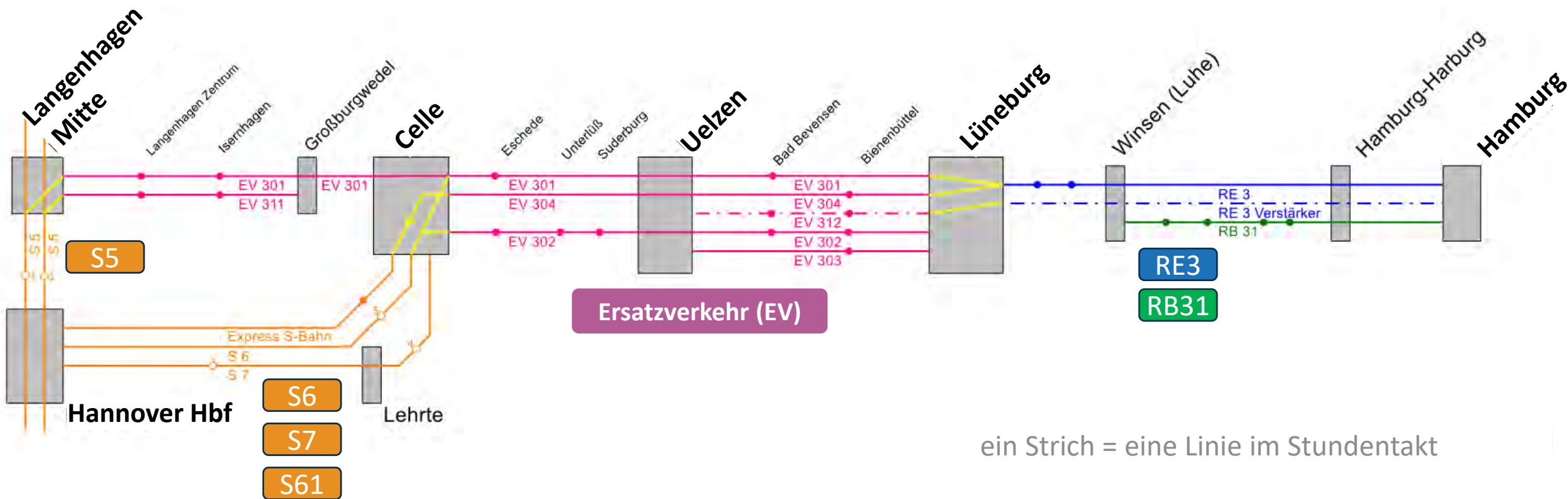

Ersatzkonzept zwischen Hamburg und Hannover



Angebot auf der Schiene

- **S5** zwischen Hannover und Langenhagen Mitte
 - Regelangebot S-Bahn S5 zum Flughafen
- **S6** **S7** **S61** zwischen Hannover und Celle
 - Regelangebot S-Bahn S6 und S7
 - **Neu:** stündliche Express-S-Bahn „S61“ (nur Zwischenhalt in Burgdorf)
- **RE3** **RB31** zwischen Lüneburg und Hamburg
 - RE3 Lüneburg – Hamburg Hbf im Stundentakt
+ jeweils 2 Fahrten in Lastrichtung morgens und nachmittags
 - RB31 Winsen (Luhe) – Hamburg Hbf im Stundentakt (alle Halte)

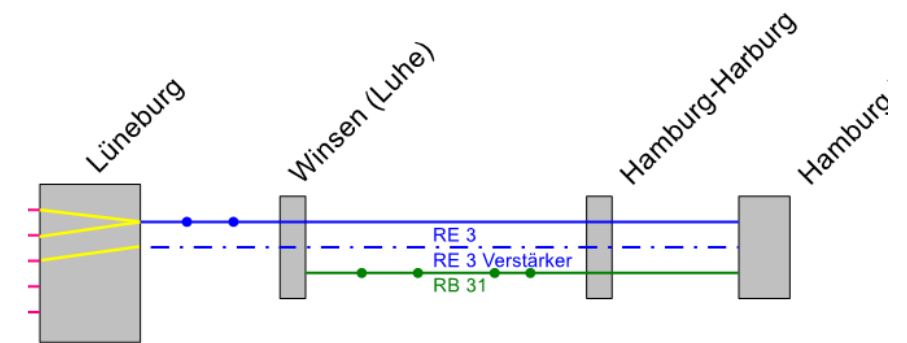
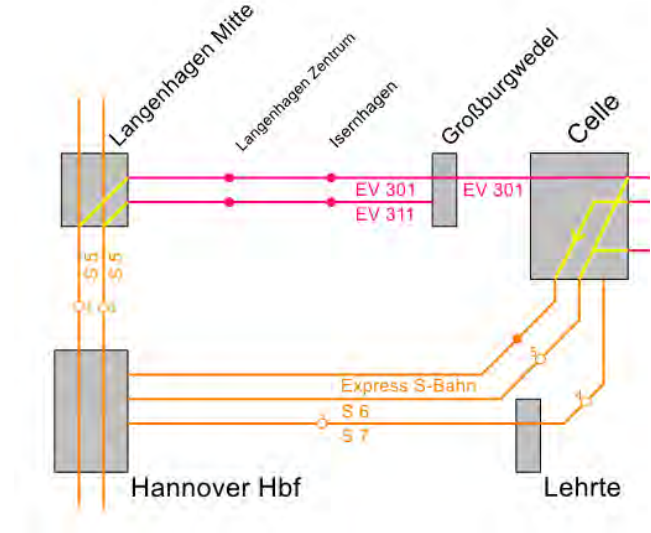

Ersatzkonzept zwischen Hamburg und Hannover

Ein Mix an SEV-Linien sichert die Erreichbarkeit und die Verbindung der Bahnhalte

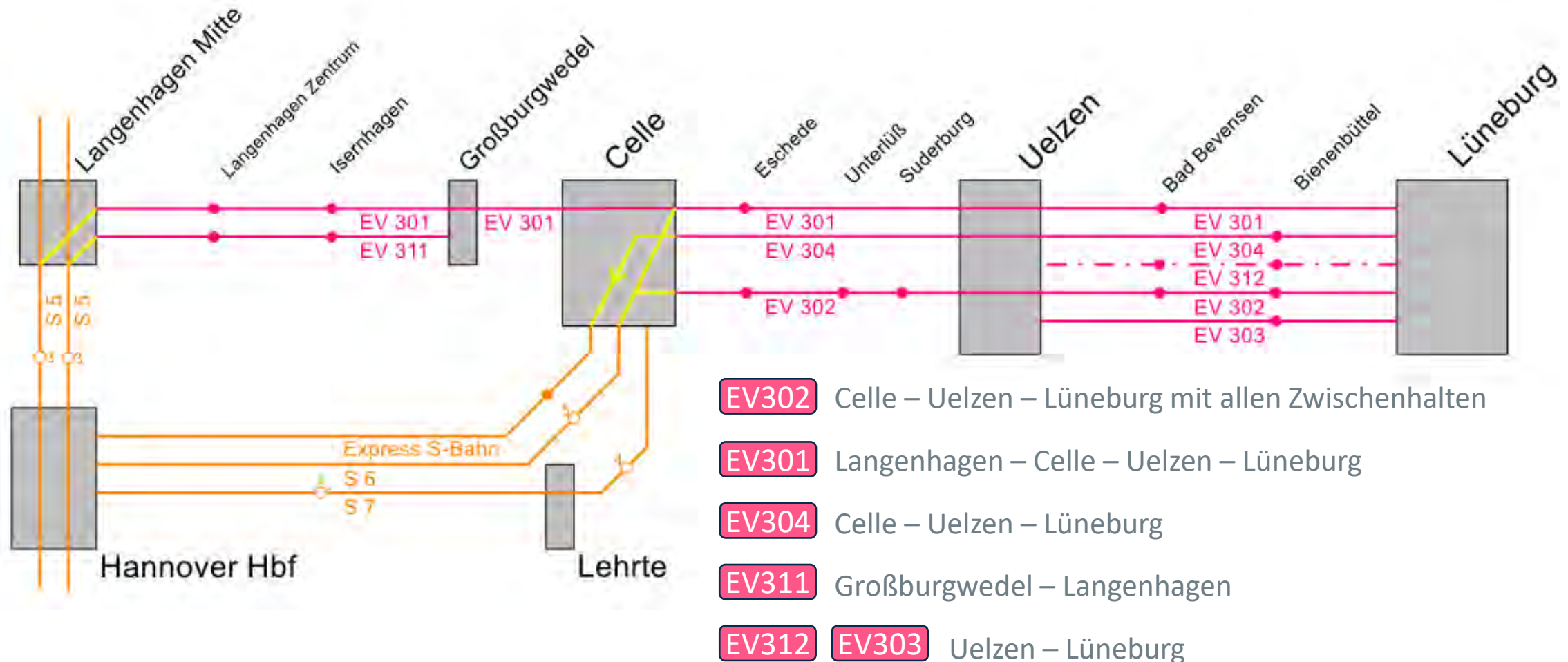

Auswirkungen des Ersatzkonzepts

Vergleich der Reisezeiten zum Status Quo

Relation	2024	Qualitätsoffensive
Hamburg – Hannover (Uelzen)	2:23	3:47
Hamburg – Hannover (Soltau)	2:31	2:31
Hamburg – Hannover (Verden)	2:23	3:06
Hamburg – Hannover mit FV	1:21	2:00
Celle – Hamburg	1:55	2:47
Celle – Hannover	0:28	0:30
Celle – Uelzen	0:30	1:03
Eschede – Hannover	0:38	1:08

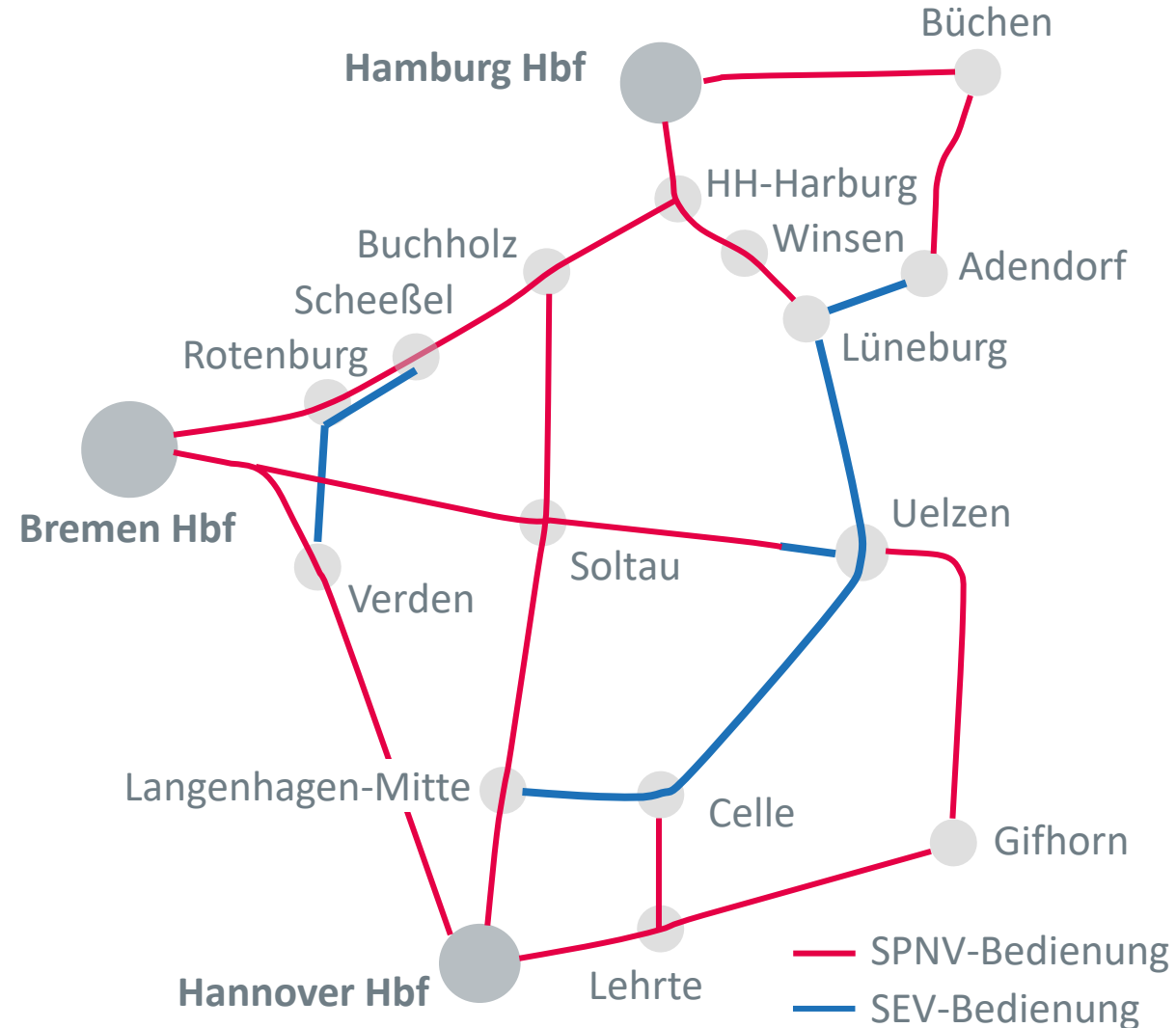

Für Ersatzverkehr gelten einheitliche Qualitätsstandards



Fahrzeuge

- Einheitliches Erscheinungsbild (verkehrspurpur)
- Infomonitorie mit Fahrtinformation
- Einsatz von Niederflurfahrzeugen mit Rampe, Mehrzweckbereich, Klimatisierung
- Fahrradmitnahme im Ersatzverkehr nicht möglich
- Bereitschaftsbusse für Entlastungsfahrten eingeplant

Fahrgastinformation

- Reisendenlenker an Knotenbahnhöfen (Celle, Uelzen, Lüneburg)
- Eindeutige Wegeleitung und Kennzeichnung der Fahrzeuge
- Echtzeitdaten für die Fahrplanauskunft und zur Anschlusssicherung

Weitere Informationen

- Sämtliche SEV Fahrten sind bereits über die elektronischen Fahrplanmedien (z.B. Bahn.de, DB Navigator oder Fahrplaner) abrufbar.
- Detaillierte Informationen zum Ersatzverkehr finden Sie auf der Website von metronom unter:

<https://www.der-metronom.de/fahrplan/qualitaetsoffensive-2026/>

The screenshot displays a travel itinerary for a journey from ZOB, Uelzen to Hannover Hbf. The journey is scheduled for 11:27 - 13:15, taking 1h 48min with 1 transfer. The route is as follows:

- 11:27 ZOB, Uelzen** (Busstg. 7): Departure on Bus EV301 towards Langenhagen (Hannover) Mitte. Duration: 1h 3min. Features: Beförderer, Barrierefrei, Weitere Informationen, Fahrtinformationen, 1 Haltestelle.
- 12:30 Bahnhofsvorplatz, Celle**: Transfer via a 10min walk (ca. 129m Fußweg, ca. 6min). Duration: 10min. Feature: Umstiegszeit verlängern.
- 12:40 Celle** (GL 2): Departure on S6 towards Hannover Hbf. Duration: 35min. Features: Beförderer, Barrierefrei, Fahradmitnahme, Weitere Informationen, Fahrtinformationen, 5 Haltestellen.
- 13:15 Hannover Hbf** (GL 14 A-C): Arrival.



Landesnahverkehrsgesellschaft
Niedersachsen mbH (LNVG)
Kurt-Schumacher-Straße 5
30159 Hannover
Tel.: +49 511 53333-0
Fax: +49 511 53333-299
E-Mail: info@lnvg.de

Vielen Dank!

Joachim Ebinger



www.lnvg.de



DB SEV GmbH

Regionalbus Braunschweig GmbH

Schienerersatzverkehr Hannover – Lüneburg
vom 01.05. bis zum 10.07.2026



*Wenn's drauf ankommt, sind wir für Sie da.
Denn Ersatz- und Notverkehr ist unser Alltag!*

Was sind unsere Leistungen?

Ersatzverkehr (EV) und Busnotverkehr (BNV) sind unsere zuverlässigen Basisprodukte.

Was zeichnet uns aus?

Als langjährig erfahrener Dienstleister für Ersatzverkehr in ganz Deutschland bieten wir alles aus einer Hand: von der Planung über die Organisation bis zur Durchführung von Ersatzverkehrsmaßnahmen.

Wofür arbeiten wir?

Für einen effizienten und reibungslosen Ersatz- und Notverkehr. Unser Ziel ist es, Reisende zuverlässig, komfortabel und sicher an ihr Ziel zu bringen.

Regionalbus Braunschweig GmbH



Die Regionalbus Braunschweig GmbH wurde 1989 gegründet. Sie betreibt unter dem Angebotsnamen RBB im nordöstlichen Niedersachsen **Buslinien in der Stadt und im Landkreis Uelzen sowie Subunternehmerleistungen im Landkreis Lüneburg**. Außerdem sind die Busse von RBB im Verkehrsgebiet des Verkehrsverbunds Süd-Niedersachsen in den Landkreisen Göttingen und Holzminden unterwegs.



Zum Einsatz kommen Gelenkbusse - moderne Niederflurfahrzeuge

- Elektronische Fahrzielanzeige
- Kennzeichnung der Fahrzeuge mit SEV-Logo
- Klimaanlage
- Rollstuhlrampe und Rollstuhlplatz
- Mehrzweckbereich für z.B. Kinderwagen, großes Gepäck und Ähnliches

Digitale Fahrgastinformationen und Kapazitätsreserven



Reiseplan

13:06 **ZOB, Uelzen >**
13:06

48min

Bus 7060
nach Bahnhof, Bienenbüttel

Weitere Informationen

Fahrtinformationen

16 Haltestellen

13:54 **Bahnhof, Bad Bevensen >**
13:54



- Umfassende Fahrgastinformation in Echtzeit
- Jede Fahrt wird digital im Auskunftssystem hinterlegt

- Vorhaltung weiterer Reservebusse

A woman with curly hair and sunglasses is looking at a smartphone displaying a map. The phone is held in her right hand, and she is wearing a watch on her left wrist. The background is a blurred outdoor setting, possibly a train station or a public square.

Vielen Dank

Copyright:
Deutsche Bahn AG
Volker Emersleben, Stefan Wildhirt, Dominik Schleuter

Gleich geht es mit dem Informations-Markt weiter

Bis gleich



Celle, den 20. Januar 2026